

Wyłączniki nadprądowe ETIMAT 10

Zalety wyłączników nadprądowych ETIMAT 10

→ Możliwość plombowania dźwigni w pozycji "Zał." i "Wył."



→ Możliwość dodatkowego montażu: styków pomocniczych, wyzwalaczy wzrostowych i podnapięciowych



→ Oznaczenie "ON/OFF" na dźwigni załączającej



→ Wskaźnik położenia styków
→ Możliwość opisywania obwodów

→ Skuteczne zabezpieczenie przed dotykiem części pod napięciem



→ Możliwość zasilania z dołu lub z góry
→ Możliwość podwójnego podłączenia (szyna i przewód)
→ Każdy wyłącznik oznaczony kodem EAN



→ Nowoczesna metoda montażu na szynie TH35 i łatwa wymiana

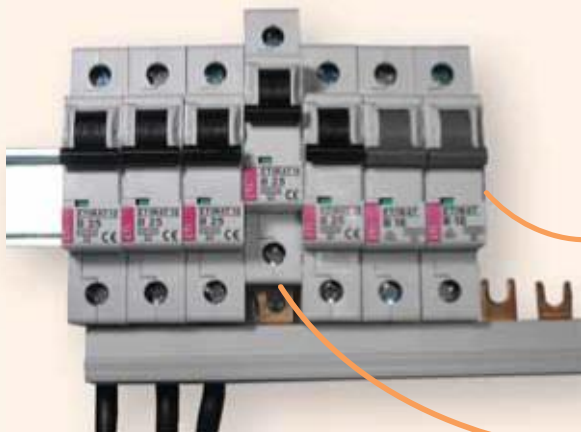

Wyłączniki nadprądowe ETIMAT 10 0,5 - 63A

Zwarciova zdolność wyłączenia
10 kA, 6 kA

Prądy znamionowe
0,5-63 A

Charakterystyki wyzwalania
B, C, D

Zastosowanie - Wyłączniki nadprądowe są stosowane jako zabezpieczenia instalacji elektrycznych w obiektach mieszkalnych, użyteczności publicznych oraz przemysłowych.

Dane techniczne:

Napięcie znamionowe U_N	230V/400V 50/60 Hz, max. 60V DC
Napięcie znamionowe izolacji U_i	500V - dla warunków normalnych
Maksymalne napięcie pracy U_{max}	440V AC
Minimalne napięcie pracy U_{min}	12V AC Prąd zwarciovy musi spowodować zadziałanie wyzwalacza magnetycznego
Prąd znamionowy I_N	0,5 – 63A
Zwarciova zdolność wyłączenia	0,5 – 40 A - 10 kA wg PN-IEC 60898 - 15 kA wg PN-IEC 60947-2 50, 63 - 6 kA wg PN-IEC 60898
Klasa ograniczenia energii	3
Charakterystyki wyzwalania	B, C, D
Trwałość mechaniczna	20 tys. przestawień
Trwałość łączeniowa	10 tys. łączy
Przyłączalność przewodów	1 – 25 mm ² , (max. 3 Nm)
Obudowa	Tworzywo niepalne, odporne temperaturowo kolor szary RAL 7035
Klasa palności	V0 wg UL 94
Odporność na udary	20g, min 18 uderzeń, Czas udaru 5 ms.
Montaż na listwie TH 35	TH 35
Pozycja pracy	Dowolna
Odporność klimatyczna	Klimat zmienny KFW wg DIN 50017/10.82
Wilgotność otoczenia	50% przy temp. 40°C, 90% przy temp. 20°C
Szerokość modułu	18 mm
Pozycja plombowania dźwigni	ON-OFF
Zgodność z normami	PN- EN 60898, PN-IEC 60947-2
Temperatura pracy	-25°C — +55°C
Stopień ochrony	IP 20



Charakterystyka wyzwalania

Charakterystyka	Badany prąd	Czas wyłączenia
B, C, D - wyzwalacz termobimetalowy (przeciążeniowy)	1,13 I_N	$t \geq 3600$ s
B, C, D - wyzwalacz termobimetalowy (przeciążeniowy)	1,45 I_N	$t < 3600$ s
B, C, D - wyzwalacz termobimetalowy (przeciążeniowy)	2,55 I_N	1 s $< t < 60$ s
B - wyzwalacz elektromagnetyczny (zwarciovy)	3,00 I_N	$t \geq 0,1$ s
C - wyzwalacz elektromagnetyczny (zwarciovy)	5,00 I_N	$t \geq 0,1$ s
D - wyzwalacz elektromagnetyczny (zwarciovy)	10,00 I_N	$t \geq 0,1$ s
B - wyzwalacz elektromagnetyczny (zwarciovy)	5,00 I_N	$t < 0,1$ s
C - wyzwalacz elektromagnetyczny (zwarciovy)	10,00 I_N	$t < 0,1$ s
D - wyzwalacz elektromagnetyczny (zwarciovy)	20,00 I_N	$t < 0,1$ s

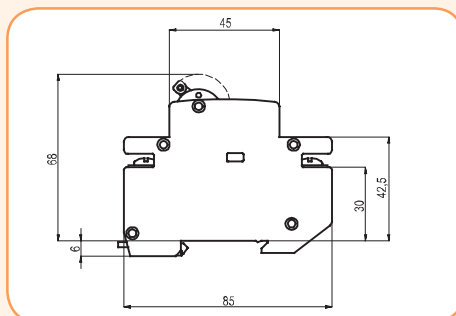

Charakterystyki cieków wyłączenia I^2t wyłączników - charakterystyka B, C

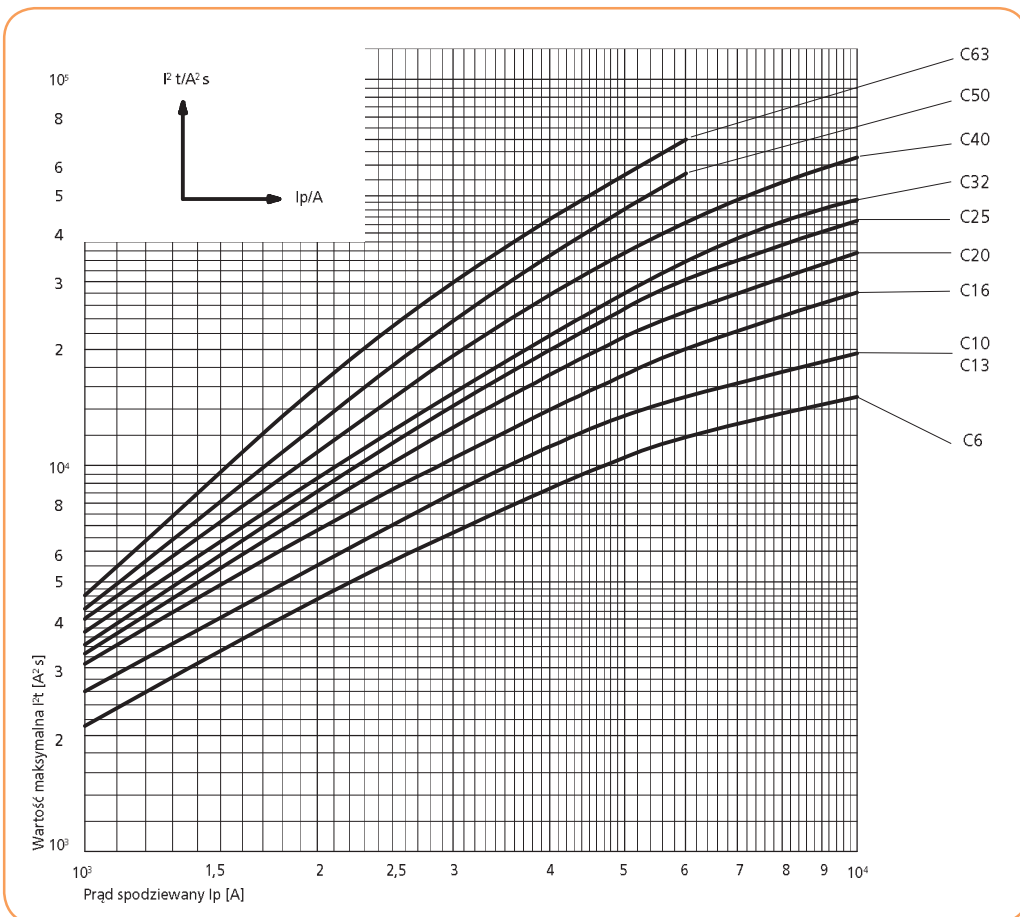
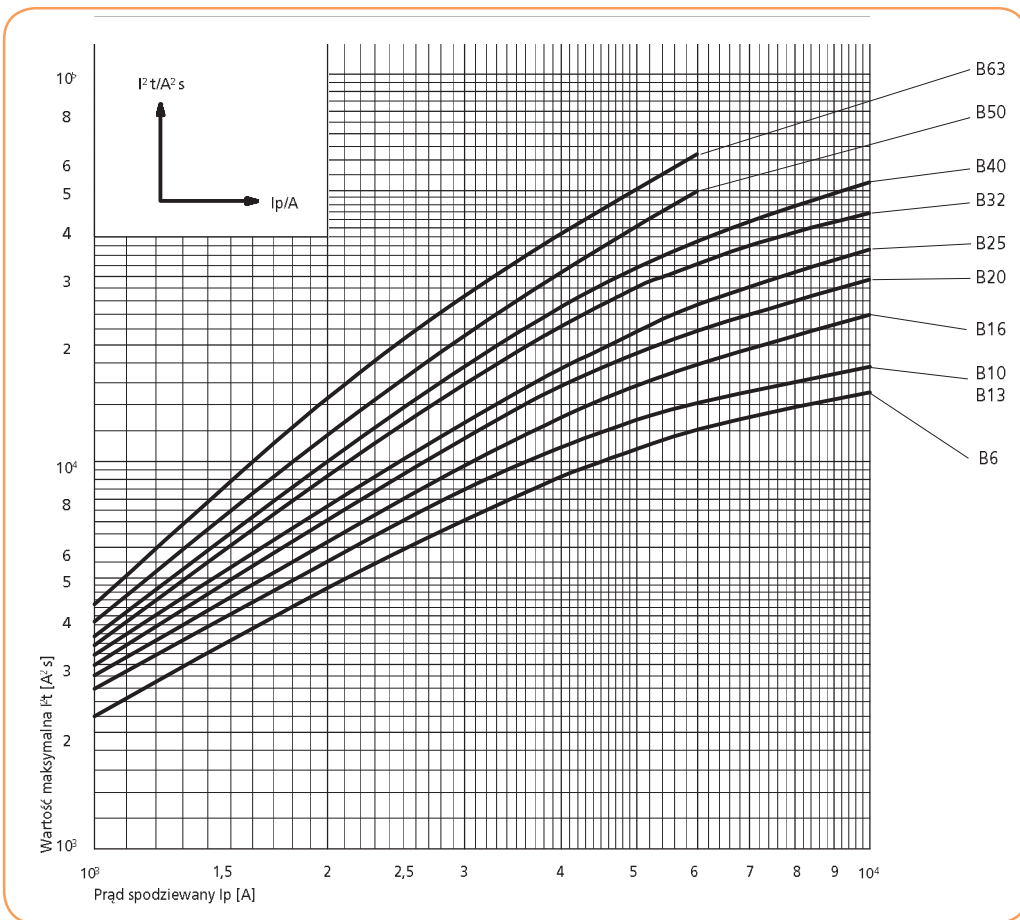

Charakterystyki I-t przy 50/60 Hz

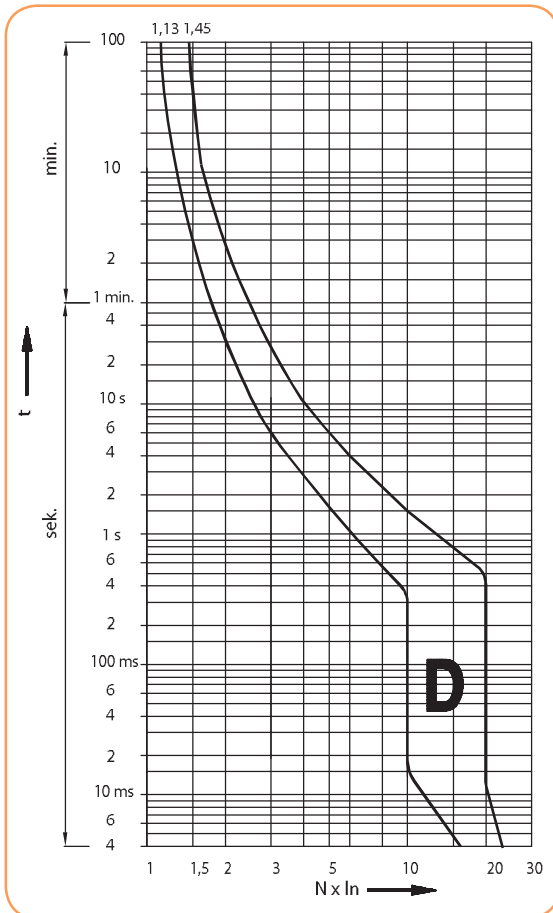
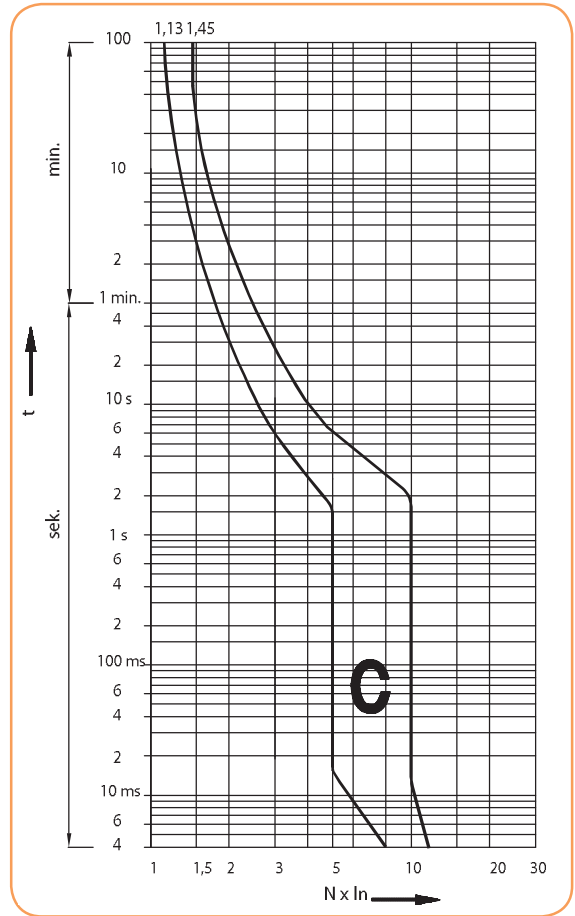
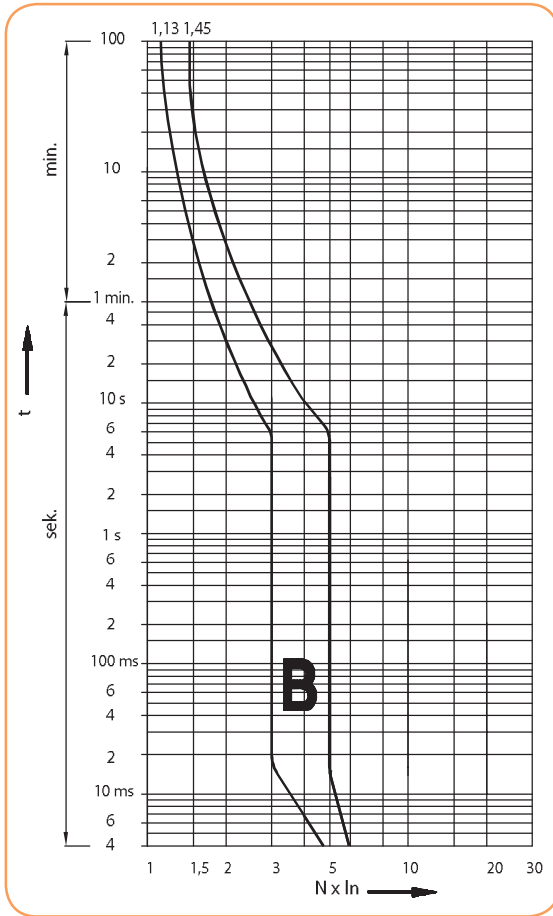

Rezystancja wewnętrzna i straty mocy

Charakterystyka	I_w [A]	R [mΩ]	ΔP [W]
C, D	0,5	4500	1,12
	1	1800	1,80
	1,6	450	1,15
	2	280	1,08
B, C, D	4	110	1,70
	6	29	1,08
	10	13	1,30
	13	11,6	2,00
	16	9,0	2,30
	20	5,3	2,00
	25	4,1	2,50
	32	2,6	2,70
	40	1,96	3,20
	50	1,5	4,00
63	1,15	4,80	

Wyłączniki nadprądowe ETIMAT 10 0,5 - 63A

Zwarciowa zdolność wyłączenia
10 kA, 6 kAPrądy znamionowe
0,5-63 ACharakterystyki wyzwalania
B, C, D

Uwaga: 1. Wyposażenie dodatkowe do wyłączników ETIMAT 10 na str.20 - 21
2. Izolacyjne szyny mostkujące IZ, oraz szyny montażowe TH35 do wyłączników ETIMAT znajdują się w niniejszym katalogu grupy wyrobów ETIBOX



1- biegunowe (1p)

In (A)	Typ	Nr kodowy B	Typ	Nr kodowy C	Typ	Nr kodowy D	Waga (g)	Pakowanie (szt.)
0,5			ETIMAT 10 1p C 0,5	002131701	ETIMAT 10 1p D 0,5	002151701	115	12/108
1			ETIMAT 10 1p C 1	002131704	ETIMAT 10 1p D 1	002151704	115	12/108
1,6			ETIMAT 10 1p C 1,6	002131707	ETIMAT 10 1p D 1,6	002151707	115	12/108
2			ETIMAT 10 1p C 2	002131708	ETIMAT 10 1p D 2	002151708	115	12/108
4			ETIMAT 10 1p C 4	002131710	ETIMAT 10 1p D 4	002151710	115	12/108
6	ETIMAT 10 1p B 6	002121712	ETIMAT 10 1p C 6	002131712	ETIMAT 10 1p D 6	002151712	112	12/108
10	ETIMAT 10 1p B 10	002121714	ETIMAT 10 1p C 10	002131714	ETIMAT 10 1p D 10	002151714	112	12/108
13	ETIMAT 10 1p B 13	002121715	ETIMAT 10 1p C 13	002131715	ETIMAT 10 1p D 13	002151715	112	12/108
16	ETIMAT 10 1p B 16	002121716	ETIMAT 10 1p C 16	002131716	ETIMAT 10 1p D 16	002151716	112	12/108
20	ETIMAT 10 1p B 20	002121717	ETIMAT 10 1p C 20	002131717	ETIMAT 10 1p D 20	002151717	112	12/108
25	ETIMAT 10 1p B 25	002121718	ETIMAT 10 1p C 25	002131718	ETIMAT 10 1p D 25	002151718	112	12/108
32	ETIMAT 10 1p B 32	002121719	ETIMAT 10 1p C 32	002131719	ETIMAT 10 1p D 32	002151719	112	12/108
40	ETIMAT 10 1p B 40	002121720	ETIMAT 10 1p C 40	002131720	ETIMAT 10 1p D 40	002151720	114	12/108
50*	ETIMAT 10 1p B 50	002121721	ETIMAT 10 1p C 50	002131721	ETIMAT 10 1p D 50	002151721	114	12/108
63*	ETIMAT 10 1p B 63	002121722	ETIMAT 10 1p C 63	002131722	ETIMAT 10 1p D 63	002151722	114	12/108

* 50A, 63A - 6 kA

Uwaga: Wyłączniki z charakterystyką D są pakowane po 1 i 12 szt.



1- biegunowe + N (1p + N)

In (A)	Typ	Nr kodowy B	Typ	Nr kodowy C	Typ	Nr kodowy D	Waga (g)	Pakowanie (szt.)
0,5			ETIMAT 10 1p+N C 0,5	002132701	ETIMAT 10 1p+N D 0,5	002152701	232	6/54
1			ETIMAT 10 1p+N C 1	002132704	ETIMAT 10 1p+N D 1	002152704	232	6/54
1,6			ETIMAT 10 1p+N C 1,6	002132707	ETIMAT 10 1p+N D 1,6	002152707	232	6/54
2			ETIMAT 10 1p+N C 2	002132708	ETIMAT 10 1p+N D 2	002152708	232	6/54
4			ETIMAT 10 1p+N C 4	002132710	ETIMAT 10 1p+N D 4	002152710	232	6/54
6	ETIMAT 10 1p+N B 6	002122712	ETIMAT 10 1p+N C 6	002132712	ETIMAT 10 1p+N D 6	002152712	227	6/54
10	ETIMAT 10 1p+N B 10	002122714	ETIMAT 10 1p+N C 10	002132714	ETIMAT 10 1p+N D 10	002152714	227	6/54
13	ETIMAT 10 1p+N B 13	002122715	ETIMAT 10 1p+N C 13	002132715	ETIMAT 10 1p+N D 13	002152715	227	6/54
16	ETIMAT 10 1p+N B 16	002122716	ETIMAT 10 1p+N C 16	002132716	ETIMAT 10 1p+N D 16	002152716	227	6/54
20	ETIMAT 10 1p+N B 20	002122717	ETIMAT 10 1p+N C 20	002132717	ETIMAT 10 1p+N D 20	002152717	227	6/54
25	ETIMAT 10 1p+N B 25	002122718	ETIMAT 10 1p+N C 25	002132718	ETIMAT 10 1p+N D 25	002152718	227	6/54
32	ETIMAT 10 1p+N B 32	002122719	ETIMAT 10 1p+N C 32	002132719	ETIMAT 10 1p+N D 32	002152719	227	6/54
40	ETIMAT 10 1p+N B 40	002122720	ETIMAT 10 1p+N C 40	002132720	ETIMAT 10 1p+N D 40	002152720	227	6/54
50*	ETIMAT 10 1p+N B 50	002122721	ETIMAT 10 1p+N C 50	002132721	ETIMAT 10 1p+N D 50	002152721	227	6/54
63*	ETIMAT 10 1p+N B 63	002122722	ETIMAT 10 1p+N C 63	002132722	ETIMAT 10 1p+N D 63	002152722	227	6/54

* 50A, 63A - 6 kA

Uwaga: Wyłączniki z charakterystyką D są pakowane po 1 i 54 szt.



2- biegunowe (2p)

In (A)	Typ	Nr kodowy B	Typ	Nr kodowy C	Typ	Nr kodowy D	Waga (g)	Pakowanie (szt.)
0,5			ETIMAT 10 2p C 0,5	002133701	ETIMAT 10 2p D 0,5	002153701	232	6/54
1			ETIMAT 10 2p C 1	002133704	ETIMAT 10 2p D 1	002153704	232	6/54
1,6			ETIMAT 10 2p C 1,6	002133707	ETIMAT 10 2p D 1,6	002153707	232	6/54
2			ETIMAT 10 2p C 2	002133708	ETIMAT 10 2p D 2	002153708	232	6/54
4			ETIMAT 10 2p C 4	002133710	ETIMAT 10 2p D 4	002153710	232	6/54
6	ETIMAT 10 2p B 6	002123712	ETIMAT 10 2p C 6	002133712	ETIMAT 10 2p D 6	002153712	227	6/54
10	ETIMAT 10 2p B 10	002123714	ETIMAT 10 2p C 10	002133714	ETIMAT 10 2p D 10	002153714	227	6/54
13	ETIMAT 10 2p B 13	002123715	ETIMAT 10 2p C 13	002133715	ETIMAT 10 2p D 13	002153715	227	6/54
16	ETIMAT 10 2p B 16	002123716	ETIMAT 10 2p C 16	002133716	ETIMAT 10 2p D 16	002153716	227	6/54
20	ETIMAT 10 2p B 20	002123717	ETIMAT 10 2p C 20	002133717	ETIMAT 10 2p D 20	002153717	227	6/54
25	ETIMAT 10 2p B 25	002123718	ETIMAT 10 2p C 25	002133718	ETIMAT 10 2p D 25	002153718	227	6/54
32	ETIMAT 10 2p B 32	002123719	ETIMAT 10 2p C 32	002133719	ETIMAT 10 2p D 32	002153719	227	6/54
40	ETIMAT 10 2p B 40	002123720	ETIMAT 10 2p C 40	002133720	ETIMAT 10 2p D 40	002153720	227	6/54
50*	ETIMAT 10 2p B 50	002123721	ETIMAT 10 2p C 50	002133721	ETIMAT 10 2p D 50	002153721	227	6/54
63*	ETIMAT 10 2p B 63	002123722	ETIMAT 10 2p C 63	002133722	ETIMAT 10 2p D 63	002153722	227	6/54

* 50A, 63A - 6 kA

Uwaga: Wyłączniki z charakterystyką D są pakowane po 1 i 54 szt.

Wyłączniki nadprądowe

3- biegunowe (3p)

In (A)	Typ	Nr kodowy B	Typ	Nr kodowy C	Typ	Nr kodowy D	Waga (g)	Pakowanie (szt.)
0,5			ETIMAT 10 3p C 0,5	002135701	ETIMAT 10 3p D 0,5	002155701	354	4/36
1			ETIMAT 10 3p C 1	002135704	ETIMAT 10 3p D 1	002155704	354	4/36
1,6			ETIMAT 10 3p C 1,6	002135707	ETIMAT 10 3p D 1,6	002155707	354	4/36
2			ETIMAT 10 3p C 2	002135708	ETIMAT 10 3p D 2	002155708	354	4/36
4			ETIMAT 10 3p C 4	002135710	ETIMAT 10 3p D 4	002155710	354	4/36
6	ETIMAT 10 3p B 6	002125712	ETIMAT 10 3p C 6	002135712	ETIMAT 10 3p D 6	002155712	345	4/36
10	ETIMAT 10 3p B 10	002125714	ETIMAT 10 3p C 10	002135714	ETIMAT 10 3p D 10	002155714	345	4/36
13	ETIMAT 10 3p B 13	002125715	ETIMAT 10 3p C 13	002135715	ETIMAT 10 3p D 13	002155715	345	4/36
16	ETIMAT 10 3p B 16	002125716	ETIMAT 10 3p C 16	002135716	ETIMAT 10 3p D 16	002155716	345	4/36
20	ETIMAT 10 3p B 20	002125717	ETIMAT 10 3p C 20	002135717	ETIMAT 10 3p D 20	002155717	345	4/36
25	ETIMAT 10 3p B 25	002125718	ETIMAT 10 3p C 25	002135718	ETIMAT 10 3p D 25	002155718	345	4/36
32	ETIMAT 10 3p B 32	002125719	ETIMAT 10 3p C 32	002135719	ETIMAT 10 3p D 32	002155719	345	4/36
40	ETIMAT 10 3p B 40	002125720	ETIMAT 10 3p C 40	002135720	ETIMAT 10 3p D 40	002155720	345	4/36
50*	ETIMAT 10 3p B 50	002125721	ETIMAT 10 3p C 50	002135721	ETIMAT 10 3p D 50	002155721	345	4/36
63*	ETIMAT 10 3p B 63	002125722	ETIMAT 10 3p C 63	002135722	ETIMAT 10 3p D 63	002155722	345	4/36

* 50A, 63A - 6 kA

Uwaga: Wyłączniki z charakterystyką D są pakowane po 1 i 36 szt.



3 - biegunowe +N (3p + N)

In (A)	Typ	Nr kodowy B	Typ	Nr kodowy C	Typ	Nr kodowy D	Waga (g)	Pakowanie (szt.)
0,5			ETIMAT 10 3p+N C 0,5	002136701	ETIMAT 10 3p+N D 0,5	002156701	469	3/27
1			ETIMAT 10 3p+N C 1	002136704	ETIMAT 10 3p+N D 1	002156704	469	3/27
1,6			ETIMAT 10 3p+N C 1,6	002136707	ETIMAT 10 3p+N D 1,6	002156707	469	3/27
2			ETIMAT 10 3p+N C 2	002136708	ETIMAT 10 3p+N D 2	002156708	469	3/27
4			ETIMAT 10 3p+N C 4	002136710	ETIMAT 10 3p+N D 4	002156710	469	3/27
6	ETIMAT 10 3p+N B 6	002126712	ETIMAT 10 3p+N C 6	002136712	ETIMAT 10 3p+N D 6	002156712	459	3/27
10	ETIMAT 10 3p+N B 10	002126714	ETIMAT 10 3p+N C 10	002136714	ETIMAT 10 3p+N D 10	002156714	459	3/27
13	ETIMAT 10 3p+N B 13	002126715	ETIMAT 10 3p+N C 13	002136715	ETIMAT 10 3p+N D 13	002156715	459	3/27
16	ETIMAT 10 3p+N B 16	002126716	ETIMAT 10 3p+N C 16	002136716	ETIMAT 10 3p+N D 16	002156716	459	3/27
20	ETIMAT 10 3p+N B 20	002126717	ETIMAT 10 3p+N C 20	002136717	ETIMAT 10 3p+N D 20	002156717	459	3/27
25	ETIMAT 10 3p+N B 25	002126718	ETIMAT 10 3p+N C 25	002136718	ETIMAT 10 3p+N D 25	002156718	459	3/27
32	ETIMAT 10 3p+N B 32	002126719	ETIMAT 10 3p+N C 32	002136719	ETIMAT 10 3p+N D 32	002156719	459	3/27
40	ETIMAT 10 3p+N B 40	002126720	ETIMAT 10 3p+N C 40	002136720	ETIMAT 10 3p+N D 40	002156720	459	3/27
50*	ETIMAT 10 3p+N B 50	002126721	ETIMAT 10 3p+N C 50	002136721	ETIMAT 10 3p+N D 50	002156721	459	3/27
63*	ETIMAT 10 3p+N B 63	002126722	ETIMAT 10 3p+N C 63	002136722	ETIMAT 10 3p+N D 63	002156722	459	3/27

* 50A, 63A - 6 kA

Uwaga: Wyłączniki z charakterystyką D są pakowane po 1 i 27 szt.



Wyłączniki nadprądowe ETIMAT 10 80 - 125A

 Znamionowa zdolność zwarciaowa
10 kA, 15kA, 20kA

 Prądy znamionowe
80-125A

 Charakterystyki wyłączenia
C, D

Dane techniczne:

Napięcie znamionowe	80-125 A	230/400V AC, 60V DC
Minimalne napięcie pracy U_{min}	12V AC	Prąd zwarciaowy musi spowodować zadziałanie wyłączacza magnetycznego
Prądy znamionowe	80, 100, 125 A	
Charakterystyki wyłączenia	C, D	
Częstotliwość znamionowa	50/60 Hz	
Napięcie znamionowe izolacji	440V AC	
Wytrzymałość izolacji U_{imp}	4kV	
Zwarciaowa zdolność wyłączenia	Charakterystyka C, D	$I_n=80-125 A$ 10kA (EN 60898)
	Charakterystyka C	$I_n=80, 100 A$ 20kA (EN 60947-2)
		$I_n=125 A$ 15kA (EN 60947-2)
	Charakterystyka D	$I_n=80 A$ 20kA (EN 60947-2) $I_n=100 A$ 15kA (EN 60947-2)
Klasa ograniczenia energii	3	
Przyłączalność przewodów	2,5-50mm ²	
Szerokość modułów	27 mm/moduł	
Montaż	na szynie TH35 (EN 50022)	
Trwałość mechaniczna	80-125 A	min. 20000 cykli
Trwałość łączeniowa	80-125 A	min. 1000 cykli
Możliwość plombowania	ON - OFF	
Temperatura pracy	-25°C do +50°C	
Wilgotność otoczenia	50% przy temp. 40°C i 90% przy temp. 20%	
Stopień ochrony	IP 20	
Zgodność z normami	PN-EN 60898, PN-EN 60947-2	

Zalety:

- wysoka zdolność zwarciaowa,
- możliwość zamontowania styków pomocniczych,
- spełniają wymagania wyłączników głównych.

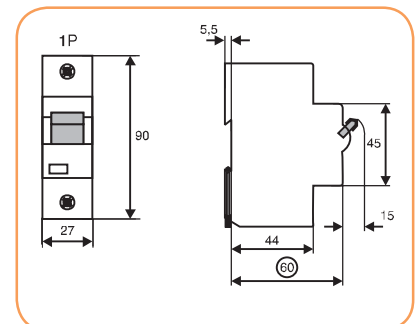

ETIMAT 10, 80- 125 A

Uwaga: Wyposażenie dodatkowe wyłączników ETIMAT 80 - 125A znajduje się na str. 21



1 - biegunowe (1p)

In (A)	Typ	Nr kodowy C	Typ	Nr kodowy D	Waga (g)	Pakowanie (szt.)
80	ETIMAT 10 1p 10kA C 80	002131731	ETIMAT 10 1p 10kA D 80	002151731	231	2/72
100	ETIMAT 10 1p 10kA C 100	002131732	ETIMAT 10 1p 10kA D 100	002151732	231	2/72
125	ETIMAT 10 1p 10kA C 125	002131733	-	-	-	-

2 - biegunowe (2p)

In (A)	Typ	Nr kodowy C	Typ	Nr kodowy D	Waga (g)	Pakowanie (szt.)
80	ETIMAT 10 2p 10kA C 80	002133731	ETIMAT 10 2p 10kA D 80	002153731	466	1/36
100	ETIMAT 10 2p 10kA C 100	002133732	ETIMAT 10 2p 10kA D 100	002153732	466	1/36
125	ETIMAT 10 2p 10kA C 125	002133733	-	-	-	-

3 - biegunowe (3p)

In (A)	Typ	Nr kodowy C	Typ	Nr kodowy D	Waga (g)	Pakowanie (szt.)
80	ETIMAT 10 3p 10kA C 80	002135731	ETIMAT 10 3p 10kA D 80	002155731	696	1/18
100	ETIMAT 10 3p 10kA C 100	002135732	ETIMAT 10 3p 10kA D 100	002155732	696	1/18
125	ETIMAT 10 3p 10kA C 125	002135733	-	-	-	-

3 - biegunowe+N (4p)

In (A)	Typ	Nr kodowy C	Typ	Nr kodowy D	Waga (g)	Pakowanie (szt.)
80	ETIMAT 10 3p+N 10kA C 80	002136731	ETIMAT 10 3p+N 10kA D 80	002156731	860	1/18
100	ETIMAT 10 3p+N 10kA C 100	002136732	ETIMAT 10 3p+N 10kA D 100	002156732	860	1/18
125	ETIMAT 10 3p+N 10kA C 125	002136733	-	-	-	-

Wyłączniki nadprądowe ETIMAT 10 DC - dla prądu stałego

Zwarciova zdolność wyłączenia 6 kA	Prądy znamionowe 0,5-63 A	Charakterystyki wyłączenia B, C
--	-------------------------------------	---

Dane techniczne:

Napięcie znamionowe U_n dla 1-biegunowego dla 2-biegunowego	220V DC 220V/440V DC
Stała czasowa L/R	4 ms
Prąd znamionowy I_n	0.5–63 A
Zwarciova zdolność wyłączenia	6 kA
Charakterystyka wyłączenia	B, C
Klasa ograniczania energii	3
Przyłączalność przewodów	1–25 mm ² , max. 3Nm
Montaż na szynie	TH35
Szerokość modułu	18 mm
Pozycja plombowania	ON-OFF
Zgodność z normami	PN-IEC-60898, PN-EN 60898
Prąd znamionowy wkładki topikowej zabezpieczenia wstępnego	100A; Charakterystyka: gG-gL
Temperatura pracy	-25°C - +50°C

Układy połączeń w obwodzie elektrycznym prądu stałego

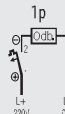
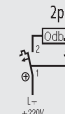
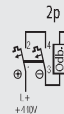
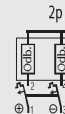
Napięcie wyłącznika	220 V	220/440 V	220/440 V	220 V
Napięcie między przewodami - max.	220 V	440 V	440 V	440 V
Napięcie między przewodami i PE-max.	220 V	220 V	440 V	220 V
Wyłącznik				

Układy połączeń

1 - biegunowe (1p)

I_n (A)	Typ	Nr kodowy B	Typ	Nr kodowy C	Waga (g)	Pakowanie (szt.)
0.5			ETIMAT 10 1p 6kA C 0,5 DC	002137701	115	1/12
1			ETIMAT 10 1p 6kA C 1 DC	002137704	115	1/12
1.6			ETIMAT 10 1p 6kA C 1,6 DC	002137707	115	1/12
2			ETIMAT 10 1p 6kA C 2 DC	002137708	115	1/12
4			ETIMAT 10 1p 6kA C 4 DC	002137710	115	1/12
6	ETIMAT 10 1p 6kA B 6 DC	002127712	ETIMAT 10 1p 6kA C 6 DC	002137712	119	1/12
10	ETIMAT 10 1p 6kA B 10 DC	002127714	ETIMAT 10 1p 6kA C 10 DC	002137714	119	1/12
13	ETIMAT 10 1p 6kA B 13 DC	002127715	ETIMAT 10 1p 6kA C 13 DC	002137715	119	1/12
16	ETIMAT 10 1p 6kA B 16 DC	002127716	ETIMAT 10 1p 6kA C 16 DC	002137716	119	1/12
20	ETIMAT 10 1p 6kA B 20 DC	002127717	ETIMAT 10 1p 6kA C 20 DC	002137717	119	1/12
25	ETIMAT 10 1p 6kA B 25 DC	002127718	ETIMAT 10 1p 6kA C 25 DC	002137718	119	1/12
32	ETIMAT 10 1p 6kA B 32 DC	002127719	ETIMAT 10 1p 6kA C 32 DC	002137719	119	1/12
40	ETIMAT 10 1p 6kA B 40 DC	002127720	ETIMAT 10 1p 6kA C 40 DC	002137720	119	1/12
50	ETIMAT 10 1p 6kA B 50 DC	002127721	ETIMAT 10 1p 6kA C 50 DC	002137721	119	1/12
63	ETIMAT 10 1p 6kA B 63 DC	002127722	ETIMAT 10 1p 6kA C 63 DC	002137722	119	1/12

2 - biegunowe (2p)

I_n (A)	Typ	Nr kodowy B	Typ	Nr kodowy C	Waga (g)	Pakowanie (szt.)
0.5			ETIMAT 10 2p 6kA C 0,5 DC	002138701	232	1/54
1			ETIMAT 10 2p 6kA C 1 DC	002138704	232	1/54
1.6			ETIMAT 10 2p 6kA C 1,6 DC	002138707	232	1/54
2			ETIMAT 10 2p 6kA C 2 DC	002138708	232	1/54
4			ETIMAT 10 2p 6kA C 4 DC	002138710	232	1/54
6	ETIMAT 10 2p 6kA B 6 DC	002128712	ETIMAT 10 2p 6kA C 6 DC	002138712	227	1/54
10	ETIMAT 10 2p 6kA B 10 DC	002128714	ETIMAT 10 2p 6kA C 10 DC	002138714	227	1/54
13	ETIMAT 10 2p 6kA B 13 DC	002128715	ETIMAT 10 2p 6kA C 13 DC	002138715	227	1/54
16	ETIMAT 10 2p 6kA B 16 DC	002128716	ETIMAT 10 2p 6kA C 16 DC	002138716	227	1/54
20	ETIMAT 10 2p 6kA B 20 DC	002128717	ETIMAT 10 2p 6kA C 20 DC	002138717	227	1/54
25	ETIMAT 10 2p 6kA B 25 DC	002128718	ETIMAT 10 2p 6kA C 25 DC	002138718	227	1/54
32	ETIMAT 10 2p 6kA B 32 DC	002128719	ETIMAT 10 2p 6kA C 32 DC	002138719	227	1/54
40	ETIMAT 10 2p 6kA B 40 DC	002128720	ETIMAT 10 2p 6kA C 40 DC	002138720	227	1/54
50	ETIMAT 10 2p 6kA B 50 DC	002128721	ETIMAT 10 2p 6kA C 50 DC	002138721	227	1/54
63	ETIMAT 10 2p 6kA B 63 DC	002128722	ETIMAT 10 2p 6kA C 63 DC	002138722	227	1/54

Zastosowanie - Wyłączniki nadprądowe ETIMAT 10 DC są stosowane w celu ochrony instalacji prądu stałego. Dla napięcia do 220 V stosuje się wyłącznik 1-biegunowy, dla wyższych napięć (do 440 V) - wyłącznik 2-biegunowy, ale z połączonymi szeregowo biegunami. Przy połączeniach wyłączników ETIMAT 10 DC należy zwracać uwagę na ich biegunowość.

Uwaga: Zamiast 2-biegunowego wyłącznika nadprądowego DC nie można stosować dwóch wyłączników 1-biegunowych.

Uwaga: Wyposażenie dodatkowe do wyłączników ETIMAT 10 DC na str. 20, 21

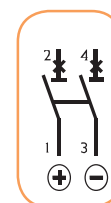
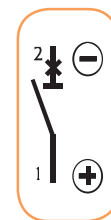

Wyposażenie dodatkowe do wyłączników ETIMAT 10, ETIMAT 6

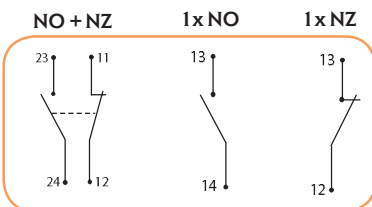
Styki pomocnicze
PS ETIMAT 10

Styki pomocnicze PS ETIMAT 10

Opis:

- Styki pomocnicze przeznaczone są do współpracy bezpośredniej z wyłącznikami nadprądowymi. Montuje się je z lewej strony wyłącznika ETIMAT 10 lub ETIMAT 6
- Styki pomocnicze PS ETIMAT 10 współpracują z wyłącznikami - ETIMAT 10, ETIMAT 10DC, ETIMAT 6, ogranicznikami mocy OSP-10, ETIMAT T.
- Podczas montażu styków pomocniczych wyłączniki instalacyjne muszą być wyłączone (OFF). Wymiary zewnętrzne są identyczne z wymiarami wyłącznika.
- Styki pomocnicze nie mają własnej dźwigni.
- Styki pomocnicze służą do zdalnej sygnalizacji stanu wyłącznika instalacyjnego (załączony, wyłączony) albo do sterowania pojedynczych obwodów prądowych.
- Szerokość modułu styków pomocniczych PS ETIMAT 10 wynosi 9mm.
- Styk pomocniczy PS ETIMAT 10 można również zastosować do rozłączników izolacyjnych SV w zakresie prądów znamionowych 16A - 40A

Dane techniczne:

Prąd znamionowy I_n	6A (230V AC), 1A (110V DC)
Pojemność zacisków	1-4 mm ²
Szerokość obudowy	9 mm

Styki pomocnicze: PS ETIMAT 10

Typ	Nr kodowy	Układ styków	Waga (g)	Pakowanie (szt.)
PS ETIMAT 10 - MD	002159031	NO + NZ	35	1/12
PS ETIMAT 10 - M	002159032	1 x NZ	30	1/12
PS ETIMAT 10 - D	002159033	1 x NO	30	1/12

Wyzwalacz napięciowy (wzrostowy) DA ETIMAT 10 do wyłączników nadprądowych ETIMAT 10 i ETIMAT 6

Opis:

- Wyzwalacz napięciowy (wzrostowy) DA ETIMAT 10 jest montowany do bocznej (prawej) strony wyłączników nadprądowych ETIMAT 10 i ETIMAT 10 DC, ETIMAT 6, oraz ograniczników mocy OSP-10 i ETIMAT T.
- Powoduje wyłączenie wyłącznika po podłączeniu napięcia na cewkę wyzwalacza. Można go również zastosować do rozłączników SV w zakresie prądów znamionowych 16A - 40A.

Wyzwalacz napięciowy
(wzrostowy)
DA ETIMAT 10

Dane techniczne

Napięcie znamionowe U_n (sterujące)	230V, 48V, 24V AC/DC
Częstotliwość f_n	50Hz
Długość impulsu napięcia sterującego	<0,5 s
Pojemność zacisków	1-25mm ²

Wyzwalacz napięciowy (wzrostowy) wyłączników nadprądowych DA ETIMAT 10

Typ	Nr kodowy	Waga (g)	Pakowanie (szt.)
DA ETIMAT 10 230 V AC/DC	002159301	110	1/54
DA ETIMAT 10 48 V AC/DC	002159311	110	1/54
DA ETIMAT 10 24 V AC/DC	002159312	110	1/54

Zaślepka do zakrywania zacisków ETIMAT 10, ETIMAT 6 i ETIMAT P10

Opis:

- Zaślepka służy do zakrywania zacisków prądowych wyłączników ETIMAT 10, ETIMAT P10 i ETIMAT 6 oraz rozłączników izoalcyjnych SV (16A - 40A)

Zaślepka do zakrywania zacisków ETIMAT 10, ETIMAT 6, ETIMAT P10

Typ	Nr kodowy	Waga (g)	Pakowanie (szt.)
ZDZ	002159011	2	12

Zaślepka do zakrywania zacisków
ETIMAT 10, ETIMAT 6, SV (16A-40A)

Wyłączniki nadprądowe

Zaślepka do plombowania i zakrywania zacisków ETIMAT 10

Opis:

- Zaślepka służy do zakrywania i plombowania zacisków prądowych wyłącznika ETIMAT 10.

Zaślepka do plombowania zacisków ETIMAT 10

Typ	Nr kodowy	Waga (g)	Pakowanie (szt.)
ZDP	002159041	2	12

Okienko opisowe ETIMAT 10

Opis:

- Okienko opisowe służy do umieszczania w nim opisów zabezpieczonych obwodów

Okienko opisowe ETIMAT 10

Typ	Nr kodowy	Waga (g)	Pakowanie (szt.)
OE	002159051	1	12



Zaślepka do plombowania zacisków ETIMAT 10



Okienko opisowe ETIMAT 10

Wyposażenie dodatkowe do wyłączników ETIMAT 10 (80-125A)

Styki pomocnicze PSM 80/125

Opis:

- Styki pomocnicze PSM 80/125 służy do montażu do bocznej (prawej) strony wyłącznika ETIMAT 10 (80-125A)
- Służą również do sygnalizacji położenia styków głównych wyłącznika ETIMAT 10 (80-125A).

Dane techniczne:

Prąd znamionowy I_n	6A/AC13 (250V AC)
Styki	1xNO, 1xNZ
Kategoria pracy AC-13	6A/250V AC, 2A/440V AC
Kategoria pracy DC-13	4A/600V DC, 2A/110V DC 0,5A/230VDC
Montaż	na szynie TH 35
Przyłączalność przewodów	1x1mm ² do 2x2,5 mm ²
Szerokość obudowy	9 mm
Normy	PN-EN 60947-5-1

Styki pomocnicze PSM 80/125

Typ	Nr kodowy	Waga (g)	Pakowanie (szt.)
PSM 80/125	002159121	62	1/12

Wyzwalacz napięciowy (wzrostowy) do wyłączników nadprądowych ETIMAT 10 (80/125A)

Opis:

- Wyzwalacz napięciowy (wzrostowy) DA ETIMAT 10 jest montowany do bocznej (lewej) strony wyłączników nadprądowych ETIMAT 10 80-125A.
- Powoduje wyłączenie wyłącznika po przyłączeniu napięcia 110-415V AC na cewkę wyzwalacza.

Dane techniczne

Napięcie znamionowe U_n	110-415V AC
Częstotliwość znamionowa	50/60 Hz
Maksymalny prąd obciążenia	3,6A
Szerokość obudowy	27 mm

Wyzwalacz napięciowy (wzrostowy) DA ETIMAT 80/125 110-415V

Typ	Nr kodowy	Waga (g)	Pakowanie (szt.)
DA ETIMAT 10 80/125	002159321	173	1/54

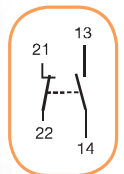

Styki pomocnicze PSM ETIMAT 10 (80-125A)



Wyzwalacz napięciowy (wzrostowy) DA ETIMAT 10